

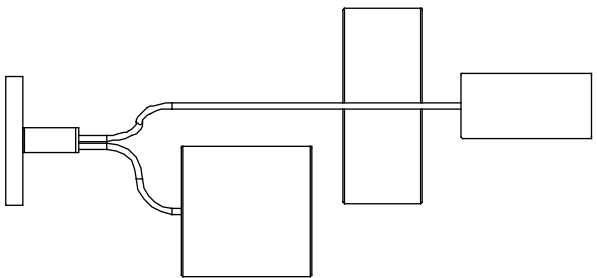



67853 Table Lamp Corteccia

KARRE
DESIGN

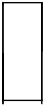

PARTS LIST		Qty
A		1
B		1
C		1

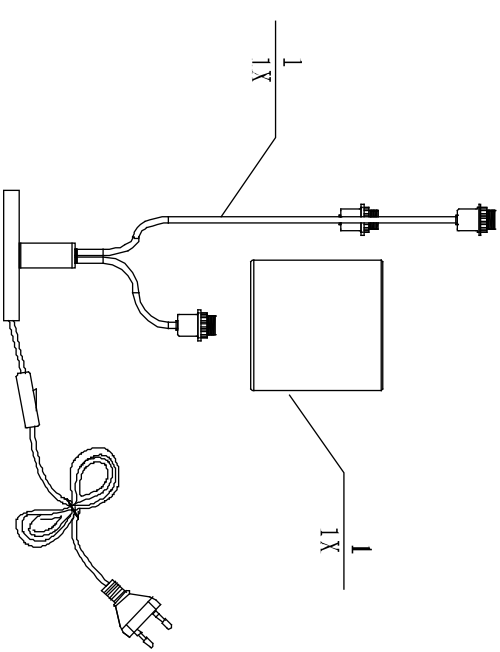
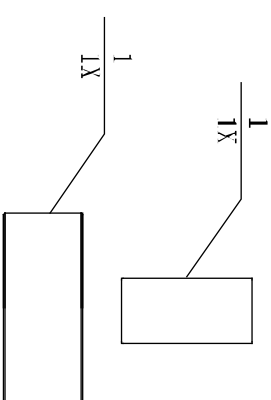

1 X



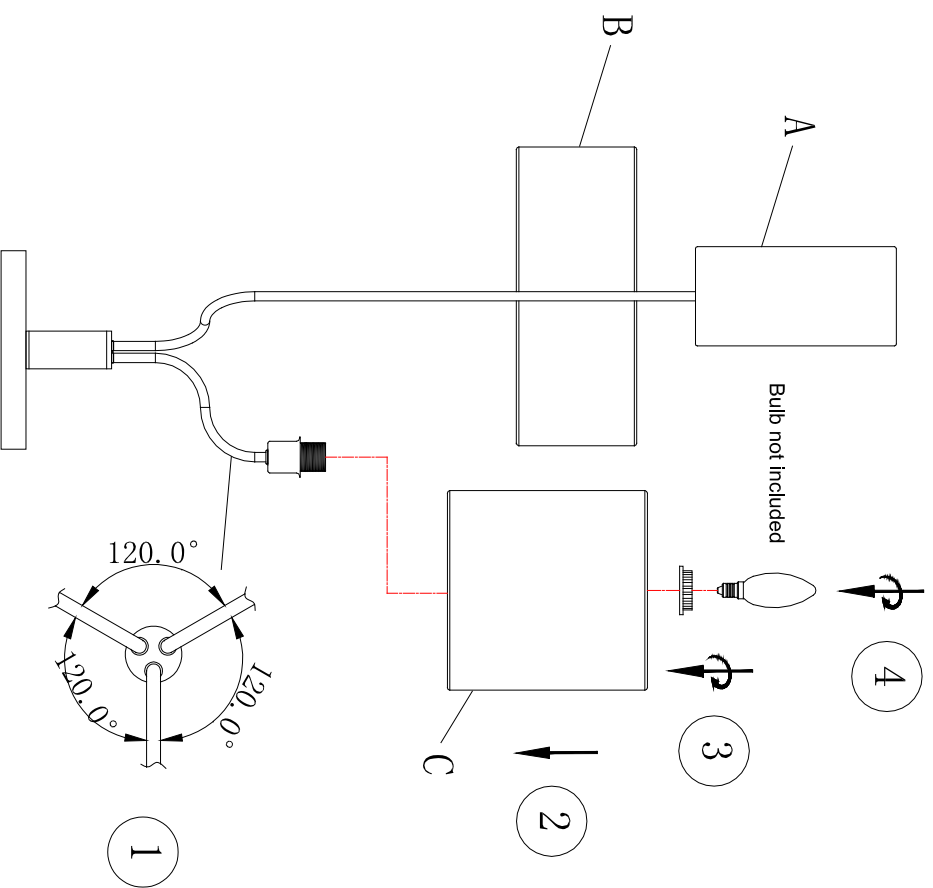

67853 Table Lamp Cortecchia

Sehr geehrter Kunde,

vielen Dank, dass Sie sich für ein Möbelstück aus unserem Hause entschieden haben.

Sollten sich trotz permanenter Prüfungen und Verbesserungen unserer Artikel Anregungen oder Schwierigkeiten bei der Montage ergeben, können Sie unseren Kundendienst über die Mailadresse **service@kare.de** direkt kontaktieren.

Wir sind gerne bereit, Ihnen behilflich zu sein!

Bei Beschädigung eines größeren, nicht postversandfähigem Bauteils sowie eines Komplett-austauschs oder Preisminderung, müssen wir Sie jedoch bitten, sich in diesem Fall direkt mit Ihrem Händler in Verbindung zu setzen.

Ihr KARE-Design Team

.....

Cher client,

Nous vous remercions d'avoir choisi un de nos produit.

Nous apportons un soin particulier à la qualité et à l'amélioration de nos articles par le biais de nombreux contrôles. Si, malencontreusement, vous rencontreriez des difficultés lors du montage ou si vous avez des suggestions à nous soumettre, notre service après-vente est joignable par mail à **service@kare.de**

Nous sommes à votre entière disposition!

Dans le cas d'un remplacement partiel trop volumineux pour un envoi par poste, d'un échange ou d'une remise commerciale, nous vous prions de bien vouloir vous mettre en contact avec votre revendeur.

Votre équipe KARE Design

.....

Dear Customer,

thank you for choosing one of our products!

Despite constant examination and improvement of our products you may possibly have suggestions or difficulties while assembling your new piece of furniture. You are very welcome to contact our customer service by mail **service@kare.de**

We will be pleased to help you!

In case a large, non-postable item is damaged and/or you request full product exchange as well as refunding, we kindly ask you to contact your local retailer directly.

Your KARE-Design Team

KARE
DESIGN

Gentile Cliente,

La ringraziamo per aver scelto il nostro prodotto.

Nonostante lo standard sempre più elevato dei nostri prodotti ed il miglioramento dei nostri processi di controllo, si prega di contattare l'assistenza cliente al indirizzo e-mail **service@kare.de** per qualsiasi difficoltà nel montaggio o per proposte di miglioramento.

Saremo lieti di assisterla!

In caso di contestazione, di un oggetto troppo ingombrante, che non può essere spedito per posta o di una sostituzione completa, si prega di rivolgersi direttamente al rivenditore dove ha acquistato il prodotto.

Il suo team KARE Design

.....

Estimado cliente,

Le agradecemos que haya elegido uno de nuestros productos.

Si a pesar de nuestro continuo esmero en comprobar y mejorar la calidad de nuestros artículos, Usted encuentra alguna dificultad en el montaje o tiene sugerencias que nos pueda ayudar a perfeccionarlo, no dude en contactar con nuestro departamento de atención al cliente via correo electrónico: **service@kare.de**

Estamos a su entera disposición!

En caso de reposición parcial o total de un artículo por algún tipo de daño, y que por sus dimensiones no sea posible enviar por correo/ paquete postal, rogamos contacte directamente con el establecimiento donde realizó su compra.

Su equipo de KARE Design

.....

Уважаемый Клиент!

Спасибо, что Вы выбрали один из наших продуктов!

Несмотря на постоянный контроль качества и усовершенствование наших продуктов, возможно, Вы столкнулись с некоторыми трудностями при сборке нового предмета мебели или же у Вас есть предложения для его улучшения. В таком случае Вы всегда можете связаться с нами по электронной почте **service@kare.de** Мы будем рады помочь Вам!

В случае повреждения товара и/или для размещения запроса на замену или возврат продукта, просим Вас, пожалуйста, связаться напрямую официальным представителем бренда KARE в Вашем регионе. продукта, просим Вас, пожалуйста, связаться напрямую с официальным представителем.

Ваша команда дизайнеров KARE

KARE
DESIGN



Důležité bezpečnostní pokyny

– platné pro Českou republiku –



Instalaci nových svítidel smí provádět pouze kvalifikovaný elektrikář.

Svítidla smějí být používána pouze k určenému účelu (např. vnitřní svítidla nesmějí být používána v exteriéru). Uvedené napájení nesmí být překročeno.

Dojde-li k poškození síťového kabelu, zástrčky pro připojení k elektrické síti nebo spínače svítidla, nesmí být svítidlo používáno tak dlouho, dokud nebude závada odstraněna našim zákaznickým servisem nebo kvalifikovaným elektrikářem. Než odpojíte poškozené svítidlo ze sítě, přerušte elektrický obvod.

Před zahájením instalačních, čisticích a údržbářských prací musí být přívodní kabel svítidla odpojen od napětí (vyšroubovat pojistku / vypnout jistič, resp. vytáhnout síťovou zástrčku ze zásuvky). Zajistěte svítidlo proti neúmyslnému zašroubování pojistky, zapnutí jističe, resp. zapojení síťové zástrčky do zásuvky!

Výrobce / prodejce těchto svítidel nepřebírá odpovědnost za zranění nebo škody, které vzniknou v důsledku neodborné montáže / neodborného používání.

Při připojování / instalaci nových svítidel bezpodmínečně dodržujte symboly a technické údaje uvedené na svítidle.

Pokud by svítidlo nebylo opatřeno připojovacími svorkami, smějí být použity pouze připojovací svorky, které splňují požadavky normy DIN VDE 0100. O vhodných připojovacích svorkách se informujte u kvalifikovaného odborného personálu.

Dejte pozor na to, že při provozování svítidel se mohou jejich vnější části a použité žárovky velmi zahřát (**nebezpečí požáru, nebezpečí popálení**).

Před výměnou žárovky odpojte přívodní kabel vyšroubováním pojistky od proudu (viz výše). Dále je třeba dávat pozor na to, že smějí být používány pouze žárovky předepsané výrobcem a nesmí být překročen maximální výkon žárovky (např. max. 60W) uvedený na svítidle.

Žárovek, především halogenových žárovek, se nedotýkejte holými rukama, protože jinak se na skleněnou část napálí kožní tuk (mohlo by tak dojít ke snížení světelného výtěžku a životnosti žárovky). Se žárovkami manipulujte např. pomocí čistého kapesníku. Pomocí měkkého hadříku odstraňte veškeré nečistoty (pot, krém atd.).

Vysvětlení symbolů



Takto označená svítidla na vašem místě připojení jsou svítidla třídy ochrany I, tzn., že u těchto svítidel musí být žíla ochranného vodiče (žluto-zelená žíla)

bezpodmínečně spojena se svorkou ochranného vodiče. Tento symbol se nachází v blízkosti svorky ochranného vodiče.



Takto označená svítidla na vašem typovém štítku jsou svítidla třídy ochrany II, tzn., že žíla ochranného vodiče (žluto-zelená žíla), která je v domovní instalaci k dispozici, nesmí být u těchto svítidel připojena.



Toto označení znamená, že svítidlo **není** určeno k přímému připevnění na normálně hořlavé povrchy.



Toto označení znamená, že musí být bezpodmínečně dodržena uvedená minimální vzdálenost k ozařovaným plochám, resp. k ozařovaným materiálům (**nebezpečí požáru**).



Označení s přípustným počtem a maximálním výkonem (W= watt) žárovek.



Nábytková svítidla – pro montáž na neznámé povrchy.



Nábytková svítidla – pro montáž na normálně hořlavé povrchy.

Schéma zapojení pro kvalifikovaného elektrikáře

Ještě jednou se ujistěte, že je odpojeno napětí!

Vodiče domovní instalace mají většinou tyto barvy:

- Ochranný vodič: žluto-zelená (červená ve starých stavbách)
- Neutrální vodič: modrá (šedá ve starých stavbách)
- Fáze: černo-hnědá
- Vodič spínače svítidla: černá

Na svítidle jsou připojovací vodiče v příslušných barvách rovněž k dispozici, viz schéma zapojení:

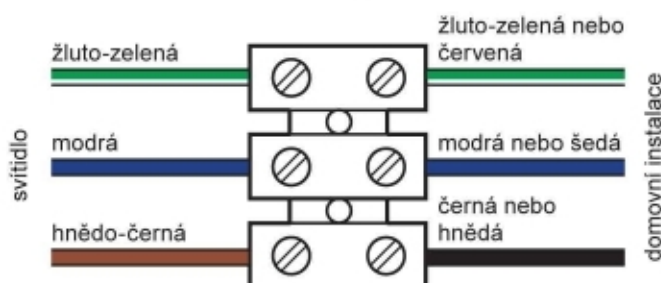

U některých svítidel nemusí být ochranný vodič připojen ke svorce, ale ke svorce na kovových částech svítidla (šroub se symbolem uzemnění).





Dôležité bezpečnostné upozornenia

– platné na Slovensku –



Inštaláciu lampy smú vykonať výhradne autorizovaní odborníci.

Lampy sa smú používať iba na určený cieľ (preto sa napr. interiérové lampy nesmú používať v exteriéri). Nesmie sa prekročiť uvedené napätie.

V prípade, že je poškodené sieťové vedenie, zástrčka na pripojenie do elektrickej siete alebo spínač lampy, nesmie sa lampa používať, kým tieto škody neodstráni náš zákaznícky servis alebo autorizovaný elektrikár. Skôr ako poškodenú lampu odpojíte zo siete, prerušte elektrický obvod.

Pred začiatkom inštalačných prác, ako aj pred začatím čistenia a údržby, musí byť prívod lampy bez napätia (vyskrutkujte poistku/vypnite poistkový automat, resp. vytiahnite zástrčku zo zásuvky). Zabezpečte proti neúmyselnému zaskrutkovaniu, zapnutiu, resp. zapojeniu zástrčky!

Výrobca/predajca lampy nepreberá zodpovednosť za poranenia alebo škody, ktoré vzniknú z dôvodu neodbornej montáže/neodborného použitia.

Pred zapojením/inštaláciou novej lampy bezpodmienečne dodržiavajte symboly a technické údaje umiestnené na lampe.

Ak lampa nemá pripájacie svorky, smú sa použiť iba pripájacie svorky, ktoré zodpovedajú predpisom STN EN 61557. Informujte sa o vhodných pripájacích svorkách u autorizovaného odborného personálu.

Dbajte na to, že vonkajšie časti, ako aj použitý svetelný zdroj (žiarovka), môžu byť veľmi horúce (**nebezpečenstvo požiaru, nebezpečenstvo popálenia**).

Pred výmenou svetelného zdroja odpojte prívod z napätia pomocou vyskrutkovania poistky (pozri vyššie). Ďalej dbajte na to, aby sa používali iba výrobcom predpísané svetelné zdroje a aby sa neprekročil maximálny výkon lampy uvedenej na svietidle (napr. max. 60 W).

Svetelných zdrojov, najmä halogénových žiaroviek, sa nedotýkajte holými rukami, pretože sa inak masťota z pokožky pripáli na sklený povrch (inak by to mohlo poškodiť svetelný výťažok a životnosť žiarovky). Uchopte svetelný zdroj napr. čistou vreckovkou. Odstráňte zvyšky (pot, krém atď.) mäkkou handrou.

Vysvetlivky k symbolom



Lampy takto označené na mieste pripojenia sú lampy ochrannej triedy I, to znamená, že pri týchto lampách musí byť ochranný vodič (žltý/zelený vodič) **bezpodmienečne** spojený so svorkou na pripojenie ochranného vodiča. Tento symbol sa nachádza v blízkosti svorky na pripojenie ochranného vodiča.



Lampy takto označené na typovom štítku sú lampy ochrannej triedy II, to znamená, že sa pri týchto lampách nesmie zapojiť ochranný vodič (žltý/zelený vodič), ktorý je k dispozícii v domovej inštalácii.



Táto značka znamená, že lampa **nie** je vhodná na priame pripevnenie na bežne horľavých upevňovacích povrchoch.



Táto značka znamená, že musí byť bezpodmienečne dodržaná uvedená minimálna vzdialenosť od osvetleného povrchu, resp. osvetlených materiálov (**nebezpečenstvo požiaru**).



Označenie s povoleným počtom a maximálnym výkonom (W = watt) svetelných zdrojov.



Nábytkové svietidlá – pre montáž na neznámych povrchoch.



Nábytkové svietidlá – pre montáž na neznámych povrchoch.

Plán elektrického zapojenia pre autorizovaného inštalátora

Ešte raz sa ubezpečte, že už nie je zapojené napätie!

Vodiče domovej inštalácie majú spravidla nasledujúce farby:

- Ochranný vodič: zelená/žltá (červená v starých stavbách)
- Neutrálny vodič: modrá (sivá v starých stavbách)
- Fáza: čierna/hnedá
- Vodič spínača lampy: čierna

Na lampe sú taktiež k dispozícii pripájacie vodiče v zodpovedajúcich farbách, pozri schému zapojenia:

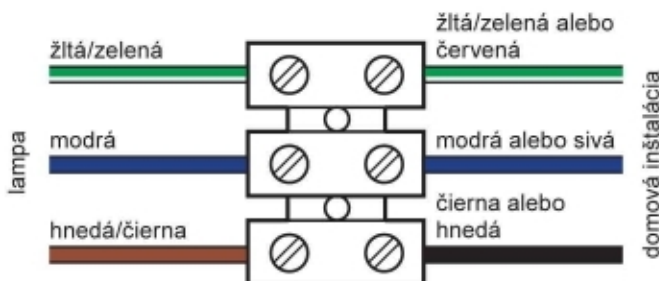

Pri niektorých lampách nemusí byť ochranný vodič pripojený na svorku, ale na svorku na kovových častiach lampy (skrútku so symbolom uzemnenia).





Indicații importante de siguranță

– valabil în România –



Instalarea noii dumneavoastră lămpi este permisă exclusiv specialiștilor autorizați.

Lămpile trebuie utilizate numai pentru scopul prevăzut (astfel, lămpile de interior nu trebuie utilizate în zona exterioară). Alimentarea indicată nu trebuie depășită.

Dacă un cablu de racordare la rețea, un ștecăr pentru racordarea la rețeaua electrică sau un întrerupător al lămpii este deteriorat, lampa nu se va mai utiliza în continuare, până când dauna nu va fi remediată de serviciul nostru pentru clienți sau de un electrician autorizat. Întrerupeți circuitul electric, înainte de a deconecta lampa deteriorată de la rețea.

Înainte începerii lucrărilor de instalare, precum și înainte lucrărilor de curățare și de întreținere, cablul de alimentare al lămpii trebuie deconectat de la alimentarea cu energie electrică (desfaceți siguranța / deconectați automatul de siguranțe, respectiv scoateți ștecărul din priză). Asigurați împotriva răsucirii, conectării, respectiv introducerii accidentale a ștecărului în priză!

Producătorul / distribuitorul acestei lămpi nu își asumă răspunderea pentru vătămările sau daunele, care rezultă ca urmare a montării / utilizării neregulamentare.

Înainte racordării/instalării noii dvs. lămpi, respectați neapărat simbolurile aplicate la nivelul lămpii și informațiile tehnice.

Clarificarea simbolurilor



Lămpile marcate astfel în locul lor de racordare sunt lămpi ale clasei de protecție I, și anume, la aceste lămpi firele conductorului de protecție (fir galben/verde) trebuie conectate neapărat cu borna conductorului de protecție. Acest simbol se află în apropierea bornei conductorului de protecție.



Lămpile marcate astfel pe plăcuța lor de fabricație sunt lămpi ale clasei de protecție II, și anume, un fir al conductorului de protecție (fir galben/verde), existent în instalația domestică, nu trebuie conectat la aceste lămpi.



Acest simbol semnifică faptul că lampa nu se pretează pentru fixarea directă în/pe suprafețe de fixare normal inflamabile.



Acest simbol semnifică faptul că distanța minimă indicată față de suprafețele iluminate resp. față de materialele iluminate trebuie respectată cu strictețe (Pericol de incendiu!).



Marcarea cu numărul admis și puterea maximă admisă (W = Watt) a mijloacelor de iluminare.



Lămpi de mobilă – pentru montarea pe suprafețe necunoscute.



Lămpi de mobilă – pentru montarea pe suprafețe normal inflamabile.

Dacă această lampă nu este prevăzută cu borne de racordare, trebuie utilizate numai borne de racordare, care corespund prevederilor VDE 0100. Cereți informații de la personalul autorizat de specialitate privind borna adecvată de racordare.

La utilizarea lămpilor, aveți în vedere că piesele exterioare ale acestora, precum și mijlocul de iluminare utilizat (bec) pot deveni foarte fierbinți (pericol de incendiu, pericol de ardere).

Înainte de schimbarea mijlocului de iluminare, deconectați cablul de alimentare de la alimentarea cu energie electrică, prin desfacerea siguranței (vedeți mai sus). Aveți în vedere în continuare să utilizați numai mijlocul de iluminare prescris de producător și să nu depășiți puterea maximă a lămpii (de ex. max. 60 W) indicată pe lampă.

Nu atingeți cu mâinile goale mijloacele de iluminare, în special lămpile cu halogen, deoarece în caz contrar grăsimea pielii poate arde în corpul din sticlă (astfel puterea de iluminare și durata de viață a becului pot fi influențate). Apucați mijlocul de iluminare de ex. cu o batistă curată. Îndepărtați resturile (sudoare, cremă, etc.) cu o lavetă moale.

Plan de cablare pentru instalatorul autorizat de specialitate

Asigurați-vă încă o dată că nu mai există tensiune!

De regulă, firele instalației domestice au următoarele culori:

- Conductor de protecție: verde/galben (roșu în clădirile vechi)
- Conductor neutru: albastru (gri în clădirile vechi)
- Fază: negru / maro
- Fir lampă al întrerupătorului: negru

Lampa prezintă, de asemenea, firele de racordare în culorile corespunzătoare, vedeți schema de conexiuni:

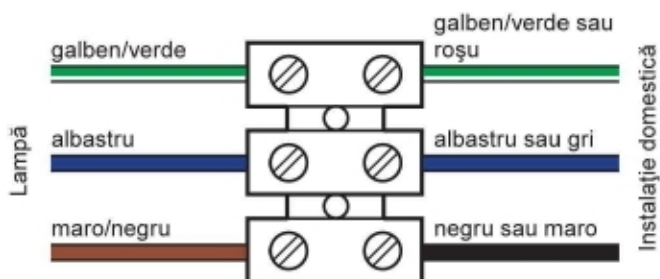

La unele lămpi, conductorul de protecție nu trebuie racordat la o bornă, ci la o bornă la piesele metalice ale lămpii (șurub cu simbol de împământare).





Ważne wskazówki bezpieczeństwa

– obowiązuje w Polsce –



Instalację nowej lampy mogą przeprowadzać wyłącznie autoryzowani instalatorzy.

Oprawy oświetleniowe mogą być używane jedynie do celu, do jakiego zostały przewidziane (np. oświetlenie wewnętrzne nie może być stosowane na zewnątrz). Nie wolno przekraczać podanej wartości zasilania.

Jeśli przewód sieciowy przyłączeniowy, wtyczka do przyłącza elektrycznego lub włącznik światła są uszkodzone, oprawy oświetleniowe mogą zostać użyte dopiero po usunięciu usterek przez nasz serwis lub autoryzowanych specjalistów elektryków. Przed odłączeniem uszkodzonej oprawy oświetleniowej od sieci, należy przerwać obwód elektryczny.

Przed rozpoczęciem instalacji, czyszczenia i konserwacji należy zadbać o to, aby przewód zasilający oprawę oświetleniową nie przewodził prądu (wykręcić bezpiecznik/ wyłączyć automatyczne urządzenia zabezpieczające lub wyciągnąć wtyczkę sieciową z gniazda). Zabezpieczyć przed niepożądanym wkręceniem/ włączeniem/ podłączeniem do gniazda!

Producent/ dystrybutor tej oprawy oświetleniowej nie ponosi odpowiedzialności za urazy i uszkodzenia powstałe na skutek niewłaściwego montażu/ użytkowania.

Przed podłączeniem/ instalacją nowej oprawy oświetleniowej należy koniecznie uwzględnić umieszczone na oprawie symbole i dane techniczne.

Jeśli oprawy oświetleniowe nie są wyposażone w zaciski przyłączeniowe, należy użyć jedynie zacisków, które są zgodne z przepisami VDE 0100. W sprawie dopuszczalnych zacisków należy się skonsultować ze specjalistami.

Należy pamiętać o tym, że podczas eksploatacji opraw oświetleniowych ich zewnętrzne elementy oraz zastosowane źródła światła (żarówki) mogą się nagrzać do wysokich temperatur (**niebezpieczeństwo pożaru, spalenia**).

Przed wymianą źródła światła należy wykręcić bezpiecznik, aby w przewodzie doprowadzającym nie płynął prąd (patrz wyżej). Następnie należy pamiętać o tym, aby stosowane były jedynie źródła światła zalecane przez producenta i nie doszło do przekroczenia maksymalnej mocy źródła światła, jaka została podana na oprawie oświetleniowej (np. maks. 60 W).

Źródła światła, w szczególności lamp halogenowych, nie wolno dotykać gołą dłonią, ponieważ sebum skórne pozostaje na powierzchni szklanej (może to mieć negatywny wpływ na wydajność świetlną i żywotność żarówki). Źródła światła należy chwycić np. czystą chusteczką. Pozostałości np. pot, krem itp. usuwać miękką ściereczką.

Objaśnienie symboli



Oprawa oświetleniowa wykonana w klasie ochronności I; ochronę przed porażeniem zapewnia nie tylko izolacja podstawowa, lecz także dodatkowe środki bezpieczeństwa w postaci połączenia dostępnych części przewodzących przewodem ochronnym stałej instalacji zasilającej tak, że nie mogą się one stać czynne w razie uszkodzenia instalacji podstawowej.



Oprawy oświetleniowe oznakowane na tabliczce znamionowej takim symbolem mają klasę ochronności II, tzn. ochronę przed porażeniem elektrycznym zapewnia nie tylko dzięki zastosowaniu izolacji podstawowej, ale zastosowano także np. izolację podwójną lub wzmocnioną, natomiast oprawa nie ma obwodu ochronnego i w związku z tym ochrona przed porażeniem nie zależy od warunków zainstalowania.



Symbol ten oznacza, że oprawa oświetleniowa jest przeznaczona do montażu wyłącznie na podłożu z materiału **niepalnego**.



Symbol ten oznacza, że musi zostać zachowany minimalny zadany odstęp od promieniujących powierzchni lub materiałów (**niebezpieczeństwo pożaru**).



Oznaczenie źródeł światła wraz z podaniem dopuszczalnej ilości oraz maksymalnej mocy (W = wat).



Oprawy oświetleniowe do mebli – do montażu na nieokreślonych powierzchniach.



Oprawy oświetleniowe do mebli – do montażu na normalnie palnych powierzchniach.

Schemat okablowania

jako pomoc dla autoryzowanych instalatorów

Upewnić się ponownie, że do urządzenia nie jest podłączone źródło napięcia!

Z reguły żyły przewodów znajdujących się w instalacjach domowych mają następujące kolory:

- przewód ochronny: zielony/ żółty (czerwony w starym budownictwie)
- przewód neutralny: niebieski (szary w starym budownictwie)
- przewód fazowy: czarny / brązowy
- przewód do włącznika oprawy oświetleniowej: czarny

Przy oprawie oświetleniowej również występują żyły przewodów w odpowiednich kolorach, patrz schemat:

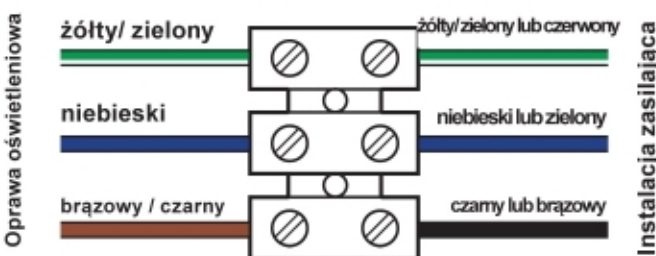

W przypadku niektórych opraw oświetleniowych przewód ochronny nie musi być podłączony do zacisku, ale do zacisku na metalowych elementach oprawy oświetleniowej (śruba z symbolem uziemienia \oplus).





Belangrijke veiligheidsaanwijzingen

– geldig in Nederland –



Uw nieuw licht mag uitsluitend worden geïnstalleerd door erkende vaklui.

Lampen mogen alleen voor het voorgeschreven doel gebruikt worden (zo mag u b.v. lampen voor gebruik binnenshuis niet buiten gebruiken). De aangegeven voedingspanning mag niet overschreden worden.

Wanneer de netaansluitleiding, een stekker voor de aansluiting aan het elektriciteitsnet of een schakelaar voor de lamp beschadigd is, mag de lamp niet gebruikt worden tot de schade door onze klantendienst of door een geautoriseerde elektricien verholpen is. Schakel de spanning uit, voordat u de beschadigde lamp van het net scheidt.

Voor het begin van de installatiewerkzaamheden, alsmede voor reinigings- en onderhoudswerkzaamheden moet de toevoerleiding van de lampen spanningsloos gemaakt worden (de zekering er uit draaien / de zekeringsautomaat uitschakelen, resp. de netstekker uit de wandcontactdoos trekken). Tegen onbedoeld indraaien/inschakelen/stekker in de wandcontactdoos steken beveiligen!

De fabrikant / verkoper neemt geen verantwoording voor verwondingen of schaden, die ontstaan als gevolg van onvakkundige montage / ondeskundig gebruik.

Voor de aansluiting/installatie van uw nieuwe lamp moet u beslist de aan de lamp aangebrachte symbolen en technische opgaven in acht nemen.

Verklaring van de symbolen



De op uw aansluitplaats zo aangegeven lampen zijn lampen van beveiligingsklasse I, d.w.z., bij deze lampen moet de veiligheidsaardkabel (geel/groene ader) **beslist** met de veiligheidsleidingklem verbonden worden. Dit symbool bevindt zich in de buurt van de veiligheidsleidingklem.



De op het typeplaatje zo aangegeven lampen zijn lampen van de beveiligingsklasse II, d.w.z. een in de huisinstallatie aanwezige ader voor de veiligheidsaarde (geel/groene ader) mag bij deze lampen niet aangesloten worden.



Dit teken betekent, dat de lamp **niet** voor directe bevestiging in/op normaal ontvlambare bevestigingsoppervlakken geschikt is.



Dit teken betekent, dat de aangegeven minimale afstand tot de aangestraalde oppervlakken, resp. de aangestraalde materialen, **beslist** aangehouden moet worden (**Brandgevaar**).



Aanduiding met het toelaatbare aantal en maximale capaciteit (W= Watt) van de lampen.



Meubellampen – voor montage op onbekende oppervlakken.



Meubellampen – voor montage op normaal ontvlambare oppervlakken.

Wanneer de lamp niet van aansluitklemmen voorzien is, mogen alleen aansluitklemmen gebruikt worden, die voldoen aan de voorschriften van de VDE 0100. Informeer bij de geautoriseerde vakman naar de geëigende aansluitklemmen.

Let er op dat bij het gebruik van de lampen de buitenste delen, alsmede de ingezette lampen (gloeilampen), zeer heet kunnen worden (**Brandgevaar, Verbrandingsgevaar**).

Voor het vervangen van de lamp moet de toevoerleiding door uitdraaien van de zekering spanningsloos gemaakt worden (zie boven). Verder moet u er op letten, dat de door de fabrikant voorgeschreven lamp gebruikt wordt en het op de lamp aangegeven maximale vermogen (b.v. max. 60W) niet overschreden mag worden.

De lampen, in het bijzonder halogeenlampen, niet met blote handen aanraken, daar anders huidvet in het glaslichaam inbrandt (lichtopbrengst en levensduur van de gloeilampen kunnen daardoor beïnvloed worden). Pak de lampen bijvoorbeeld vast met een schone zakdoek. Verwijder overblijfselen (zweet, crème, etc.) met een zachte doek.

Bedradingsplan voor de goedgekeurde gespecialiseerde installateur

Overtuig u er nog een keer van, dat de spanning uitgeschakeld is!

In de regel hebben de aders van de huisinstallatie de volgende kleuren:

- Veiligheidsaardeleiding: groen/geel (rood in oude gebouwen)
- Neutrale leiding: blauw (grijs in oude gebouwen)
- Fase: zwart / bruin
- Schakeldraad: zwart

Aan de lamp zijn de aansluitaders in de betreffende kleuren eveneens aanwezig, zie schakelschema:

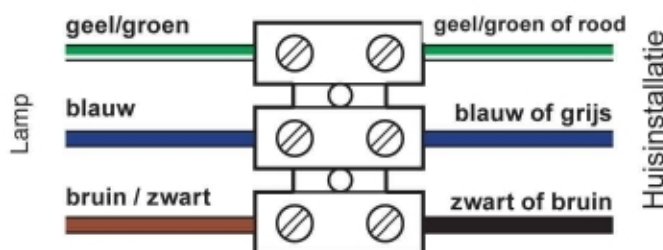

Bij enkele lampen moet de veiligheidsaardeleiding niet aan een klem aangesloten worden, maar aan een klem aan de metaaldelen van de lamp (schroef met aardingssymbool .





Importanti disposizioni di sicurezza

– valide in Svizzera e l'Italia –



L'installazione della sua lampada può essere eseguita solo ed esclusivamente da personale tecnico autorizzato.

Le lampade possono essere utilizzate solo ai fini dello scopo previsto (quindi ad es. non è possibile utilizzare lampade per interni in ambienti esterni). L'alimentazione elettrica indicata non può essere superata.

In caso il cavo di allacciamento alla rete, una spina per il collegamento alla rete elettrica oppure un interruttore della lampada siano danneggiati è vietato utilizzare la lampada fino a che il danno non è stato risolto dal nostro servizio clienti oppure da un elettricista esterno autorizzato. Interrompa il circuito elettrico prima di staccare la lampada danneggiata dalla rete.

Prima di iniziare l'installazione della lampada e i lavori di pulizia e manutenzione bisogna interrompere la linea di alimentazione elettrica (svitare il fusibile / spegnere gli interruttori automatici oppure staccare il cavo elettrico dalla spina). Assicurarsi che non sia possibile il verificarsi non intenzionalmente di un avvvitamento, dell'accensione oppure dell'inserimento del cavo nella spina!

Il produttore / distributore di questa lampada non si assume nessuna responsabilità per eventuali ferimenti o danni causati da montaggio / utilizzo non appropriato.

Prima del collegamento / installazione della lampada osservi molto attentamente i simboli presenti sulla lampada e le indicazioni tecniche.

Spiegazione dei simboli



Le lampade così contrassegnate all'altezza del punto di collegamento sono lampade appartenenti alla classe di protezione I, ovvero in caso di queste lampade bisogna assolutamente collegare il conduttore di protezione (cavi gialli/verdi) con il morsetto di terra. Questo simbolo si trova nelle vicinanze del morsetto di terra.



Le lampade che portano questo simbolo sulla targhetta sono lampade appartenenti alla classe di protezione II, ovvero a queste non va collegato il conduttore di protezione (cavi gialli/verdi) presente nell'installazione casalinga.



Questo simbolo significa che la lampada non è adatta al montaggio diretto su superfici di supporto normalmente infiammabili.



Questo simbolo significa che va rispettata nel modo più assoluto la distanza minima indicata da mantenere nei confronti di superfici oppure materiali illuminati (pericolo di incendio).



Indicazione del numero ammissibile di lampadine e della loro potenza massima (W = Watt).



Lampade per mobili – adatte al montaggio su superfici sconosciute.



Lampade per mobili – adatte al montaggio su normali superfici infiammabili.

In caso la lampada non sia dotata del morsetto di collegamento, è possibile utilizzare solo morsetti di collegamento che rispettano le norme DIN VDE 0100. Si informi presso personale tecnico autorizzato riguardo il morsetto di collegamento adatto.

Presti inoltre attenzione al fatto che durante il funzionamento delle lampade, le loro parti esterne e il materiale di illuminazione (lampadina) possono diventare molto caldi (pericolo d'incendio, pericolo di scottatura).

Prima della sostituzione delle lampadine togliere la corrente svitando i fusibili (vedi sopra). Inoltre bisogna prestare attenzione ad utilizzare solo lampadine previste dal produttore e a non superare la potenza massima indicata (ad es. max 60 W).

Non toccare le lampadine, in particolare quelle alogene, a mani nude altrimenti i residui di grasso delle mani rischiano di bruciare all'accensione della lampadina (ne risentirebbero il rendimento luminoso e la durata della lampadina). Afferra la lampadina ad es. con un fazzoletto di stoffa pulito. Elimini poi i residui (sudore, crema, ecc.) con un panno morbido.

Schema di cablaggio per

l'installatore specializzato autorizzato

Si assicuri ancora una volta che non sia collegata la corrente elettrica!

Di regola i cavi di un'installazione domestica hanno i seguenti colori:

- conduttore di protezione: verde/giallo (rosso in vecchie costruzioni)
- conduttore di neutro: blu (grigio in vecchie costruzioni)
- conduttore di fase: nero / marrone
- interruttore-cavo della lampada: nero

Sulla lampada, i cavi di collegamento hanno i corrispettivi colori, si veda lo schema circuiti:

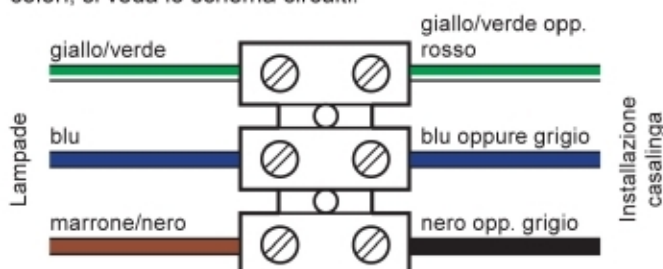

Nel caso di alcune lampade il conduttore di protezione non deve essere collegato al morsetto bensì ad un morsetto presente nelle parti di metallo della lampada (vite con simbolo di messa a terra).





Fontos biztonsági útmutatások

– Magyarországon érvényes –



Az Ön új lámpájának beszerelését kizárólag hivatalos szakember végezheti el.

A lámpákat kizárólag rendeltetésüknek megfelelően szabad használni (például beltéri lámpát tilos kültéren használni). A megengedett tápáram paramétereit nem szabad túllépni.

Ha a hálózati csatlakozóvezeték, a csatlakozódugó, vagy az aljzat meghibásodik, vagy a lámpa valamelyik kapcsolója megsérül, addig nem szabad üzemeltetni a lámpát, amíg a hibákat ügyfélszolgálatunk, vagy egy hivatalos villanszerelő szakember el nem hárította. Mielőtt a sérült lámpát leválasztja a hálózatról, szakítsa meg az áramkört.

A beszerelési-, tisztítási-, és karbantartási munkák megkezdése előtt áramtalanítani kell a lámpát (tekerje ki a biztosítékot / kapcsolja ki a biztosító-automatát ill. húzza ki a csatlakozódugót az aljzataból). Biztosítsa a berendezést véletlen visszatekerés, bekapcsolás, ill. a csatlakozó visszadugása ellen!

Az olyan sérülésekért, vagy károkért, melyek szakszerűtlen összeszerelés / szakszerűtlen használat következményei, a gyártó / forgalmazó semmilyen felelősséget nem vállal.

Új lámpájának csatlakoztatása/telepítése előtt feltétlenül vizsgálja meg a lámpán lévő szimbólumokat és műszaki adatokat.

Jelmagyarázat



Az Ön csatlakoztatási pontján így jelölt lámpák I. védelmi osztályú lámpák, azaz ezeknél a lámpáknál a védővezeték eret (sárga/zöld ér) **mindenképpen** csatlakoztatni kell a védővezeték kapocshoz. A védővezeték kapocs közelében ez a szimbólum található.



Az Ön típusabláján így jelölt lámpák II. védelmi osztályú lámpák, azaz a háztartásban történő telepítéskor rendelkezésre álló védővezeték eret (sárga/zöld ér) tilos csatlakoztatni ezekhez a lámpákhoz.



Ez a jelzés azt jelenti, hogy a lámpa **nem** alkalmas normál gyúlékonyságú anyagra/anyagban való rögzítésre.



Ez a jel azt jelenti, hogy minden esetben be kell tartani a besugárzott felületektől, ill. anyagoktól való minimális távolságot (**gyulladásveszély**).



Az izzók maximális számára és teljesítményére (W= Watt) vonatkozó jelölés.



Bútorlámpák – ismeretlen felületekre való felszerelés.



Bútorlámpák – normál gyúlékonyságú felületekre való felszerelés.

Amennyiben a lámpa nem rendelkezik csatlakozókapocsokkal, csak olyan kapcsok használhatók fel, melyek megfelelnek az MSZ HD 60364, MSZ EN 2364, MSZ 172 előírásoknak. A megfelelő csatlakozókapocsról tájékozódjon hivatalos villanszerelőtől.

Vegye figyelembe, hogy a lámpa üzemeltetése közben a külső rész és a behelyezett világítótest (izzó) nagyon felforrósodhat (**gyulladásveszély, égési sérülés veszélye**).

Az izzó cseréje előtt áramtalanítsa a tápvezetékét a biztosíték kitékerésével (lásd fenn). Továbbá ügyeljen arra, hogy minden esetben csak a gyártó által javasolt izzót alkalmazza és ne lépje túl a lámpán megadott maximális lámpateljesítményt (pl. max. 60W).

Az izzókat, különösen a halogén izzókat tilos pusztán kézzel megérinteni, mivel a bőrről származó zsír ráéghet az izzó üvegére (ez negatívan befolyásolhatja a fénykibocsátást és az élettartamot). Az izzót pl. egy tiszta papírzsebkendővel fogja meg. A szennyeződések (izzadság, krém, stb.) puha kendővel távolítsa el.

Kapcsolási rajz hivatalos villanszerelő számára

Még egyszer győződjön meg róla, hogy nincs feszültség a készülékben!

Háztartási beszereléskor az erek színe elvileg a következő:

- Védővezeték: zöld/sárga (régie épületekben piros)
- Nullvezeték: kék (régie épületekben szürke)
- fázis: fekete / barna
- Kapcsoló-lámpavezeték: fekete

Az ennek megfelelő színű csatlakozóerek a lámpán is rendelkezésre állnak, lásd a kapcsolási rajzon:

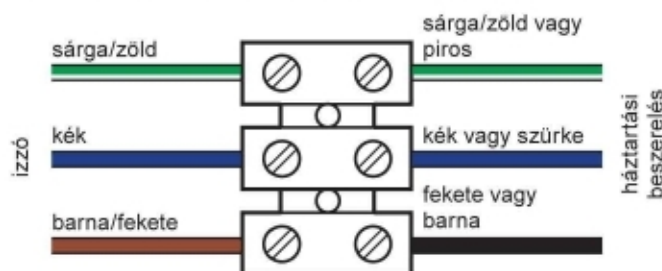

Egyes lámpák esetén a védővezetékét nem a kapocshoz kell csatlakoztatni, hanem a lámpa fém részeihez (földelés jelöléssel ellátott csavar).





Wichtige Sicherheitshinweise

– gültig in Deutschland und der Schweiz –



Die Installation Ihrer neuen Leuchte darf ausschließlich von autorisierten Fachpersonen durchgeführt werden.

Leuchten dürfen nur für den vorgesehenen Zweck verwendet werden (so dürfen z.B. Innenleuchten nicht im Außenbereich verwendet werden). Die angegebene Versorgung darf nicht überschritten werden.

Sollte die Netzanschlussleitung, ein Stecker zum Anschluss an das Stromnetz oder ein Schalter der Leuchte beschädigt sein, darf die Leuchte solange nicht weiter betrieben werden, bis der Schaden von unserem Kundendienst oder einer autorisierten Elektrofachkraft behoben ist. Unterbrechen Sie den Stromkreis, bevor Sie die beschädigte Leuchte vom Netz trennen.

Vor Beginn der Installationsarbeiten sowie vor Reinigungs- und Wartungsarbeiten muss die Zuleitung der Leuchte stromlos geschaltet werden (die Sicherung herausdrehen / den Sicherungsautomaten ausschalten bzw. den Netzstecker aus der Steckdose ziehen). Gegen unbeabsichtigtes Eindrehen, Einschalten bzw. Einstecken des Steckers sichern!

Der Hersteller / Vertreiber dieser Leuchte übernimmt keine Verantwortung für Verletzungen oder Schäden, die als Folge unsachgemäßer Montage / unsachgemäßen Gebrauchs entstehen.

Vor Anschluss/Installation Ihrer neuen Leuchte beachten Sie unbedingt die an der Leuchte angebrachten Symbole und technischen Angaben.

Symbolerklärung



Die an ihrer Anschlussstelle so gekennzeichneten Leuchten sind Leuchten der Schutzklasse I, d.h., bei diesen Leuchten muss die Schutzleiterader (gelb/grüne Ader) **unbedingt** mit der Schutzleiterklemme verbunden werden. Dieses Symbol befindet sich in der Nähe der Schutzleiterklemme.



Die auf ihrem Typschild so gekennzeichneten Leuchten sind Leuchten der Schutzklasse II, d.h., eine in der Hausinstallation vorhandene Schutzleiterader (gelb/grüne Ader) darf bei diesen Leuchten nicht angeschlossen werden.



Dieses Zeichen bedeutet, dass die Leuchte **nicht** zur direkten Befestigung in/auf normal entflammaren Befestigungsflächen geeignet ist.



Dieses Zeichen bedeutet, dass der angegebene Mindestabstand zu angestrahnten Flächen bzw. zu angestrahnten Materialien unbedingt eingehalten werden muss (**Brandgefahr**).



Kennzeichnung mit der zulässigen Anzahl und Maximalleistung (W= Watt) der Leuchtmittel.



Möbelleuchten – für Montage auf unbekanntem Oberflächen.



Möbelleuchten – für Montage auf normal entflammaren Oberflächen.

Sollte die Leuchte nicht mit Anschlussklemmen versehen sein, dürfen nur Anschlussklemmen verwendet werden, die den länderspezifischen Vorschriften der VDE 0100 entsprechen. Erkundigen Sie sich bei autorisiertem Fachpersonal nach der geeigneten Anschlussklemme.

Beachten Sie, dass beim Betreiben der Leuchten deren äußere Teile sowie das eingesetzte Leuchtmittel (Glühlampe) sehr heiß werden können (**Brandgefahr, Verbrennungsgefahr**).

Vor Auswechseln des Leuchtmittels die Zuleitung durch Herausdrehen der Sicherung stromlos machen (siehe oben). Weiterhin darauf achten, dass nur das vom Hersteller vorgeschriebene Leuchtmittel verwendet wird und die auf der Leuchte angegebene maximale Lampenleistung (z.B. max. 60W) nicht überschritten werden darf.

Die Leuchtmittel, insbesondere Halogenlampen, nicht mit bloßen Händen berühren, da sonst Hautfett in den Glaskörper einbrennt (Lichtausbeute und Lebensdauer der Glühlampe könnten darunter leiden). Fassen Sie die Leuchtmittel z.B. mit einem sauberen Taschentuch an. Entfernen Sie Rückstände (Schweiß, Creme usw.) mit einem weichen Tuch.

Verdrahtungsplan für den autorisierten Fachinstallateur

Vergewissern Sie sich noch einmal, dass keine Spannung mehr anliegt!

In der Regel haben die Adern der Hausinstallation folgende Farben:

- Schutzleiter: grün/gelb (rot in Altbauten)
- Neutral-Leiter: blau (grau in Altbauten)
- Phase: schwarz / braun
- Schalter-Lampendraht: schwarz

An der Leuchte liegen die Anschlussadern in den entsprechenden Farben ebenfalls vor, siehe Schaltbild:

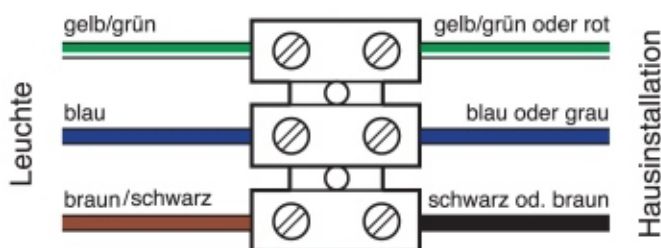

Bei einigen Lampen muss der Schutzleiter nicht an eine Klemme angeschlossen werden, sondern an eine Klemme an Metallteilen der Lampe (Schraube mit Erdungssymbol).





Installation Instructions

- valid in Great Britain-



The installation of your new light is exclusively allowed to be carried out by authorised experts.

Lights are allowed to be used only for the intended purpose (e.g., interior lights are not allowed to be used in outdoor area). The given electricity supply must not be exceeded.

If the main connections management, a plug to the connection to the stream net or a switch of the light is damaged, it is not allowed to switch on the light until the damage is repaired by our customer service or an authorised electric expert. Interrupt the circuit, before separating the damaged light from the net.

Warning!

Always switch off the electricity supply at the mains during installation and maintenance. We recommend that the fuse is withdrawn or the circuit breaker is switched off whilst work is in progress. Do not just turn off at the wall switch. All fittings must be installed in accordance with current Building Regulations and IEE wiring regulations.

The manufacturer / distributor of this light do not take responsibility for violations or damages, as a result of improper assembly / use. Before connection / installation of your new light follow the symbols and technical designations which are fixed on the light.

Explanation of Symbols



If the lights are labeled with this symbol on their connection point, they belong to the protection class I; i.e., to these lights the protective conduction wire (yellow/green wire) has to be stringently connected with the earthed conductor clamp.



Lights labelled like this belong to the protection class II, i.e., it is not allowed to connect one of the available protective conduction wires (yellow / green wire) in the house installation with the light.



This symbol means that the light is not qualified to be fixed in/on ordinary flammable areas.

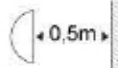

Spotlights give a concentrated beam of light and must not be positioned any closer than 0.5 m (50 cm) to the illuminated surface. (fire danger)



Label with the allowed number of maximal output (W=Watt) for the bulbs.



Furniture lights- for assembly on unidentified surfaces



Furniture lights – for assembly on ordinary inflammable surfaces

If the light has no connecting clamps it is only allowed to use connecting clamps which correspond to the country-specific instructions of VDE 0100. Get informed about the correct connecting clamp by authorised experts. Keep in mind that the bulbs and the external parts heat up while the light is in use. (fire danger, danger of burning)

Before changing the bulb the electrical power supply has to be cut off. (see above).

Furthermore consider that it is only allowed to use the bulbs which are instructed by the manufacturer and bulbs which do not overrun the maximal output (e.g. max. 60W).

Do not touch the bulbs especially halogen bulbs bare-handed otherwise the skin fat stove in the vitreous (light efficiency and life time could suffer from it).

Touch the bulb with a clean tissue for instance.

Remove residues (sweat, cream etc.) with a soft fabric.

Connecting plan for a authorised expert

Make sure that there is no more electric potential applying!

Please note that the IEE Wiring Regulations (BS 7671) are changing the colours of cable used for fixed wiring for all new electrical installations. Please refer to the additional leaflet which details important electrical changes. Having identified the household wiring from your existing light fitting, connect to the connection block inside the product in the following way:

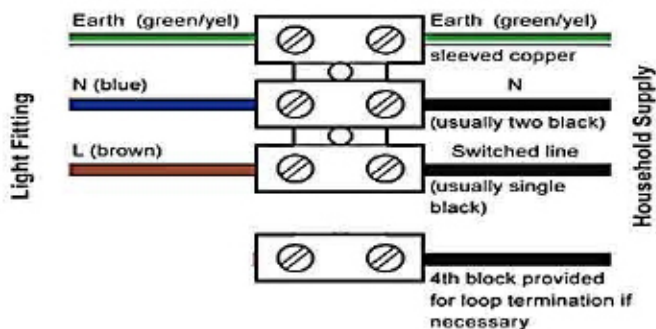

Check that...

You have correctly identified the house wires.

The connections are tight.

No loose strands have been left out of the connection block.

When completed, ensure that there are no bare or loose strands of wire exposed, and cover all exposed areas or the connection block with 2 layers of insulation tape.



Consignes de sécurité importantes

– valables en France –



L'installation de votre nouveau luminaire doit uniquement être réalisée par des spécialistes autorisés.

Les luminaires doivent uniquement être utilisés dans le but prévu (les luminaires d'intérieur ne doivent par ex. pas être utilisés à l'extérieur). L'alimentation indiquée ne doit pas être dépassée.

En cas d'endommagement du câble de raccordement au réseau, d'une fiche de raccordement au réseau électrique ou d'un interrupteur du luminaire, celui-ci ne doit plus être utilisé jusqu'à ce que le dégât ait été réparé par notre service après-vente ou un électricien autorisé. Désactiver le circuit électrique avant de débrancher le luminaire endommagé du réseau.

Avant le début des travaux d'installation et des travaux de nettoyage et de maintenance, l'alimentation du luminaire doit être mise hors tension (dévisser le fusible/désactiver les coupe-circuit automatiques ou retirer la fiche de réseau de la prise). Protéger contre tout engagement, toute mise en marche ou toute insertion involontaires de la fiche !

Le fabricant/distributeur de ce luminaire n'assume aucune responsabilité pour les blessures ou dégâts matériels provoqués par un montage incorrect/une utilisation inappropriée.

Avant le raccordement/l'installation de votre nouveau luminaire, il faut impérativement prendre en compte les symboles et les indications techniques présentés sur le luminaire.

Explication des symboles



Les luminaires dont le point de raccordement est marqué par ce symbole font partie de la classe de protection I, c.-à-d. que leur conducteur de protection (fil jaune/vert) doit impérativement être connecté à la borne pour conducteur de protection. Ce symbole se trouve à proximité de la borne pour conducteur de protection.



Les luminaires dont la plaque signalétique est marquée par ce symbole font partie de la classe de protection II, c.-à-d. qu'il ne faut pas connecter un conducteur de protection (fil jaune/vert) disponible dans l'installation domestique sur ces luminaires.



Ce symbole signifie que le luminaire n'est pas adapté au montage direct dans/sur des surfaces de fixation normalement inflammables.



Ce symbole signifie que l'écart minimal indiqué par rapport aux surfaces éclairées ou aux matériaux éclairés doit impérativement être respecté (**risque d'incendie**).



Marquage indiquant le nombre admissible et la puissance maximale (W = watts) des ampoules.



Luminaires de meuble – à monter sur des surfaces indéterminées.



Luminaires de meuble – à monter sur des surfaces normalement inflammables.

Si le luminaire n'est pas équipé de bornes de raccordement, seules des bornes de raccordement conformes aux prescriptions de la norme NF C 15-100 peuvent être utilisées. Il convient de se renseigner sur la borne de raccordement appropriée auprès du personnel spécialisé autorisé.

Veuillez noter que, lors de l'utilisation des luminaires, les parties extérieures et l'ampoule (lampe à incandescence) utilisée peuvent devenir très chaudes (**risque d'incendie, risque de brûlure**).

Avant de remplacer l'ampoule, mettre l'alimentation hors tension en dévissant le fusible (voir ci-dessus). Il faut également noter que seule l'ampoule prescrite par le fabricant peut être utilisée et que la puissance maximale indiquée sur le luminaire (par ex. 60 W max.) ne doit pas être dépassée.

Ne pas toucher les ampoules, en particulier les lampes halogènes, à mains nues, sinon les corps en verre sont marqués par la graisse de la peau (impact négatif possible sur l'efficacité lumineuse et la durée de vie de la lampe à incandescence). Utiliser par ex. un mouchoir propre pour saisir les ampoules. Éliminer les résidus (sueur, crème, etc.) avec un chiffon doux.

Schéma de câblage destiné à l'installateur spécialisé autorisé

Vérifier encore une fois l'absence de tension !

En général, les conducteurs de l'installation domestique portent les couleurs suivantes :

- Conducteur de protection : vert/jaune (rouge dans les bâtiments anciens)
- Conducteur neutre : bleu (gris dans les bâtiments anciens)
- Phase : noir/brun
- Retour de lampe : noir

Les conducteurs de raccordement sont également présents sur le luminaire dans les couleurs correspondantes, voir schéma de câblage :

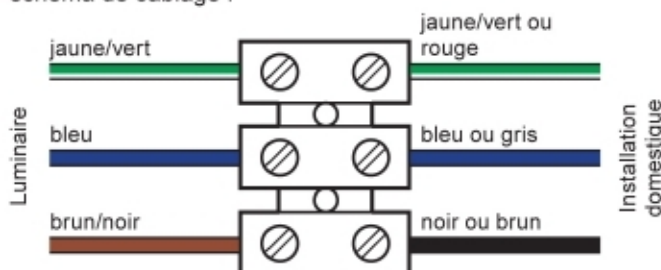

Sur certains luminaires, le conducteur de protection ne doit pas être raccordé à une borne, mais à une borne des parties métalliques du luminaire (vis avec symbole de terre).





Consignes de sécurité importantes

– valables en Suisse –



L'installation de votre nouveau luminaire doit être uniquement réalisée par des spécialistes autorisés.

Les luminaires doivent être uniquement utilisés dans le but prévu (par ex. les luminaires d'intérieur ne doivent pas être utilisés à l'extérieur). L'alimentation indiquée ne doit pas être dépassée.

En cas d'endommagement du câble de raccordement au réseau, d'une fiche de raccordement au réseau électrique ou d'un interrupteur du luminaire, celui-ci ne doit plus être utilisé jusqu'à ce que le dégât ait été réparé par notre service après-vente ou un électricien autorisé. Désactiver le circuit électrique avant de débrancher le luminaire endommagé du réseau.

Avant le début des travaux d'installation et des travaux de nettoyage et maintenance, l'alimentation du luminaire doit être mise hors tension (dévisser le fusible/désactiver les coupe-circuit automatiques ou retirer la fiche de réseau de la prise). Protéger contre tout engagement, toute mise en marche ou toute insertion involontaires de la fiche !

Le fabricant/distributeur de ce luminaire n'assume aucune responsabilité pour les blessures ou dégâts matériels provoqués par un montage incorrect/une utilisation inappropriée.

Avant le raccordement/l'installation de votre nouveau luminaire, il faut impérativement prendre connaissance des symboles et des indications techniques présentés sur le luminaire.

Description des symboles



Les luminaires dont le point de raccordement est marqué par ce symbole font partie de la classe de protection I, c'est-à-dire que leur conducteur de protection (fil jaune/vert) doit impérativement être connecté à la borne pour conducteur de protection. Ce symbole se trouve près de la borne pour conducteur de protection.



Les luminaires dont la plaque signalétique est marquée par ce symbole font partie de la classe de protection II, c'est-à-dire qu'il ne faut pas connecter un conducteur de protection (fil jaune/vert) disponible dans l'installation domestique sur ces luminaires.



Ce symbole signifie que le luminaire n'est pas adapté au montage direct dans/sur des surfaces de fixation facilement inflammables.



Ce symbole signifie que l'écart minimal indiqué par rapport aux surfaces éclairées ou aux matériaux éclairés doit impérativement être respecté (risque d'incendie).



Marquage indiquant le nombre admissible et la puissance maximale (W = watts) des ampoules.



Luminaires de meuble – à monter sur des surfaces indéterminées.



Luminaires de meuble – à monter sur des surfaces normalement inflammables.

Si le luminaire n'est pas équipé de bornes de raccordement, seules des bornes de raccordement conformes aux prescriptions de la norme VDE 0100 peuvent être utilisées. Il convient de se renseigner sur la borne de raccordement appropriée auprès du personnel spécialisé autorisé.

Veuillez noter que, lors de l'utilisation des luminaires, les parties extérieures et l'ampoule (lampe à incandescence) utilisée peuvent devenir très chaudes (risque d'incendie, risque de brûlure).

Avant de remplacer l'ampoule, mettre l'alimentation hors tension en dévissant le fusible (voir ci-dessus). Il faut également noter que seule l'ampoule prescrite par le fabricant peut être utilisée et que la puissance maximale indiquée sur le luminaire (par ex. 60W max.) ne doit pas être dépassée.

Ne pas toucher les ampoules, en particulier les lampes halogènes, à mains nues, sinon les corps en verre seront marqués par la graisse de la peau (impact négatif possible sur l'efficacité lumineuse et la durée de vie de la lampe à incandescence). Utiliser par ex. un mouchoir propre pour prendre les ampoules. Éliminer les résidus (sueur, crème, etc.) avec un chiffon doux.

Schéma de câblage destiné à l'installateur spécialisé autorisé

Vérifier encore une fois l'absence de tension !

En règle générale, les conducteurs de l'installation domestique portent les couleurs suivantes :

- Conducteur de protection : vert/jaune (rouge dans les bâtiments anciens)
- Conducteur neutre : bleu (gris dans les bâtiments anciens)
- Phase : noir/brun
- Retour de lampe : noir

Les conducteurs de raccordement sont également présents sur le luminaire dans les couleurs correspondantes, voir schéma de câblage :

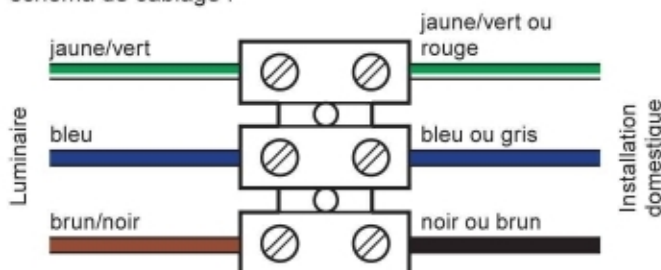

Sur certains luminaires, le conducteur de protection ne doit pas être raccordé à une borne, mais à une borne des parties métalliques du luminaire (vis avec symbole de terre).

